

Senzor úniku vody ZigBee

Uživatelská příručka



Model: ST20

Specifikace:

Materiál: ABS

Velikost: 71*25*20mm (snímač)

Délka 1 m (kabel sondy)

Baterie: LR03-1,5V/AAA*2 (alkalická baterie)

Životnost baterie: 100 000krát spoušť

Pohotovostní proud $\leq 4\mu\text{A}$

Alarmový proud: $\leq 5\text{mA}$

Bezdrátová frekvence: 2,4 GHz

Zigbee frekvence: IEEE 802.15.4

Pracovní teplota: $0^{\circ}\text{C}\sim 40^{\circ}\text{C}$ Pracovní

vlhkost: $20\%\sim 85\%\text{RH}$

Co je v krabici

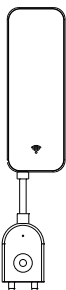

Senzor



Manuál

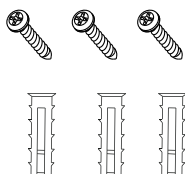

Šrouby

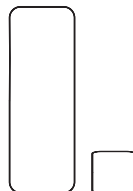

Lepicí pásky

Prezentace produktu:

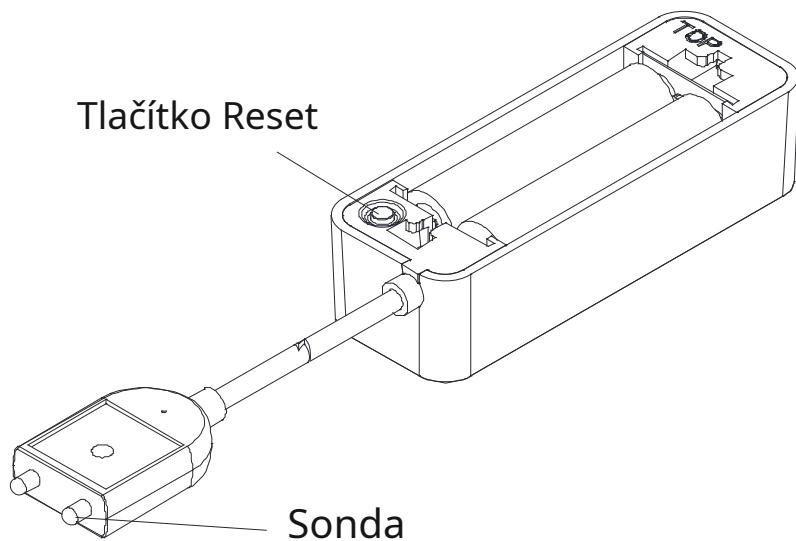
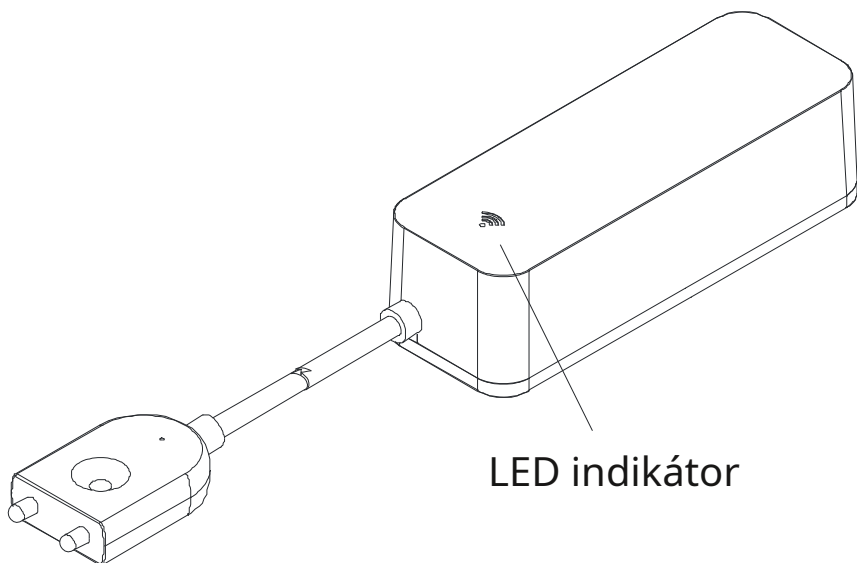

Kontrolní seznam před použitím zařízení:

- A. Zigbee brána je připravena ke konfiguraci.
- b. Váš smartphone je připojen k síti Wi-Fi 2,4 GHz.
- C. Zadali jste správné heslo Wi-Fi.
- d. Váš smartphone musí být Android 4.4+ nebo iOS 8.0+.
- E. Pokud počet zařízení připojených k Wi-Fi routeru dosáhne limitu, můžete zkusit deaktivovat zařízení a uvolnit kanál nebo zkusit jiný Wi-Fi router.

Jak nastavit:

1. Pomocí smartphonu naskenujte QR kód nebo vyhledejte aplikaci „Gosund“ v Obchodě Google Play nebo APP Store a stáhněte si ji a nainstalujte.



2. Vytvořte si účet s vaším mobilním číslem a ověřovacím kódem.

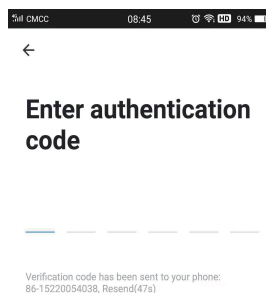
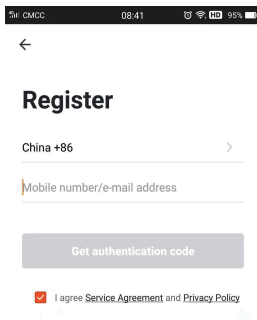
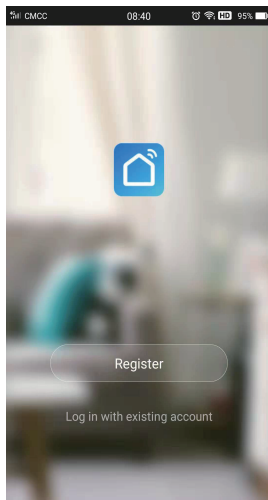

3. Connect your mobile to your Wi-Fi router , click “+” in the upper right corner of homepage or click “Add Device” , then select “Wireless Gateway (ZigBee)” from “Gateway Control”.

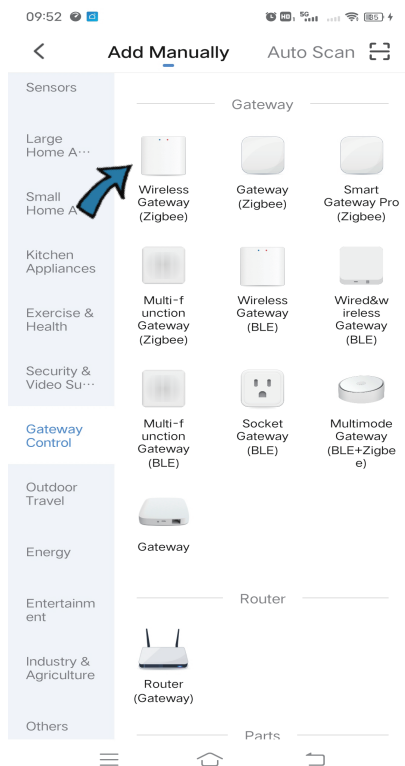
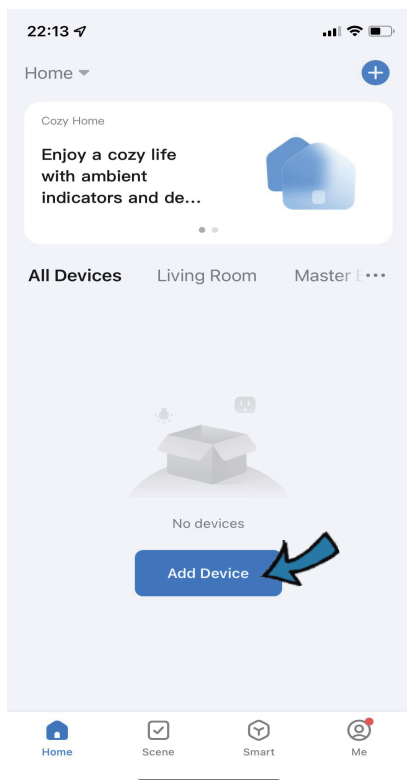

4. 1) Zvolte “Blink Quickly”, ujistěte se, že svítí modrá kontrolka a červená kontrolka rychle bliká, pokud ne, podržte resetovací tlačítko asi 5 s, dokud nezačne rychle blikat červený indikátor.

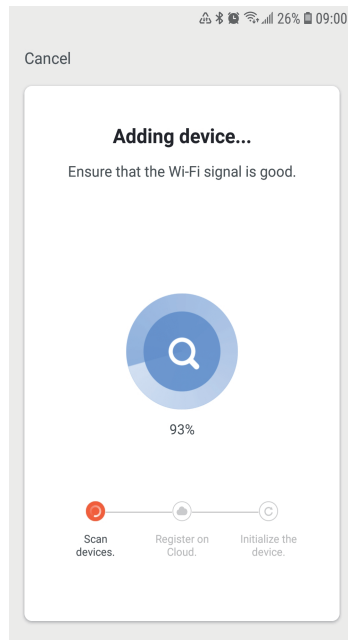
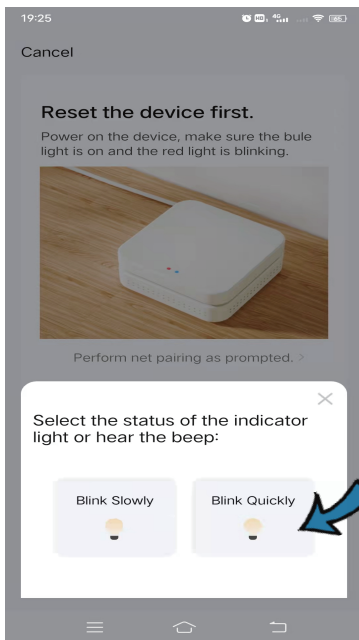
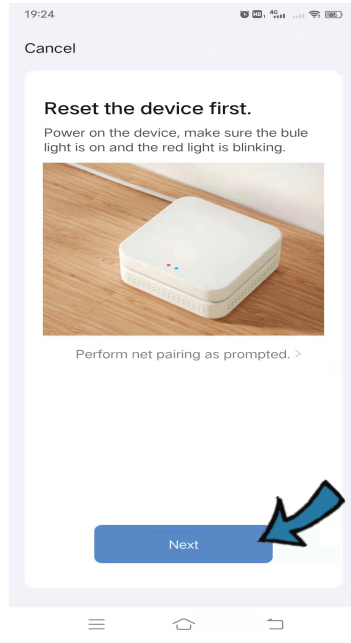
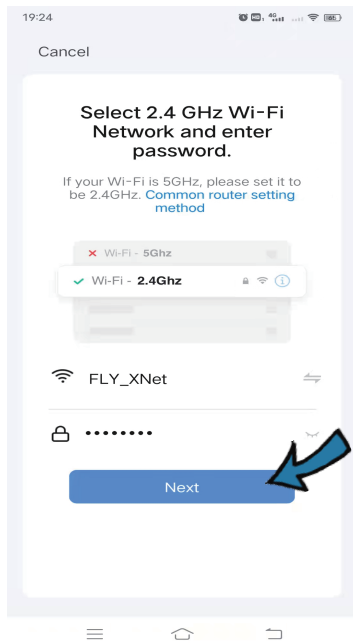

2) Můžete také vybrat „Blink Slowly“, ujistěte se, že červený indikátor bliká pomalu, pokud ne, podržte resetovací tlačítko po dobu asi 5s, dokud červený indikátor pomalu nezačne blikat. Připojte svůj mobil k hotspotu zařízení: „SmartLife-XXXX“, poté se vraťte do rozhraní aplikace, automaticky se připojí k Wi-Fi routeru.

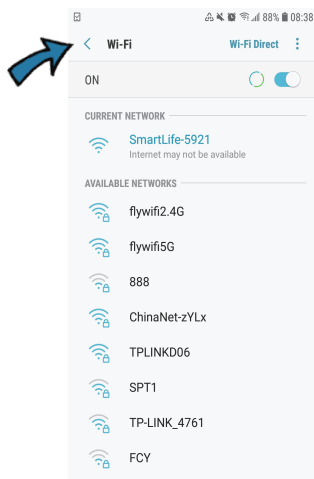
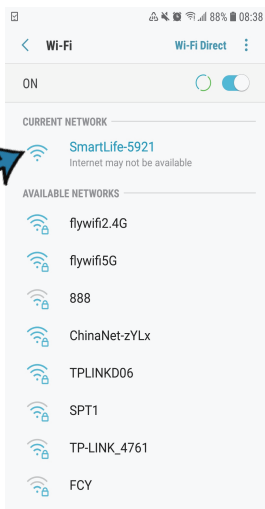
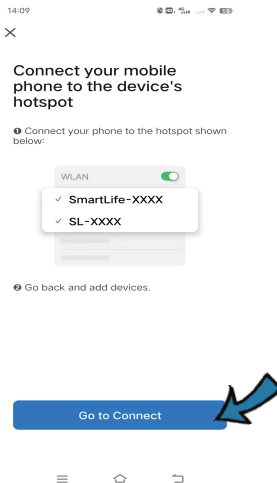
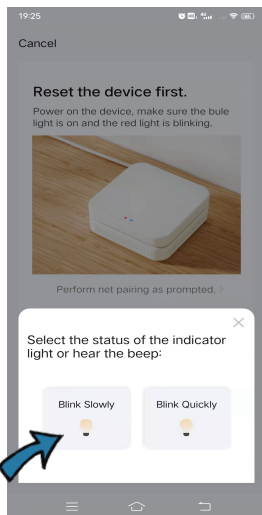

5. Posunutím otevřete zadní kryt bateriového prostoru hlavního senzoru, vložte 2 x AAA alkalické baterie ve správném směru elektrody, indikátor bude blikat.

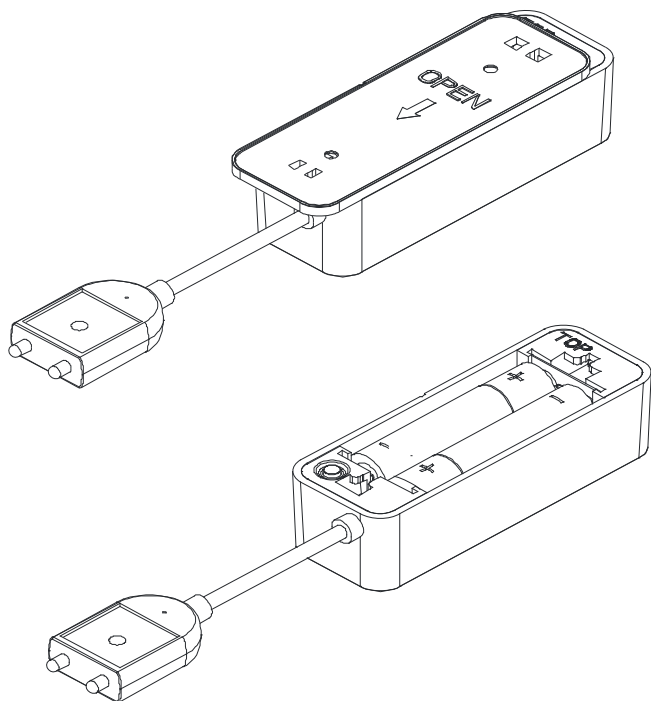

Poznámky:

Když jsou baterie vybité, vyměňte je za alkalické baterie místo jiných baterií.

6. Klikněte na „Přidat podzařízení“, ujistěte se, že indikátor bliká, pokud ne, podržte tlačítko reset, dokud indikátor nezačne blikat, vyhledá zařízení a přidá .

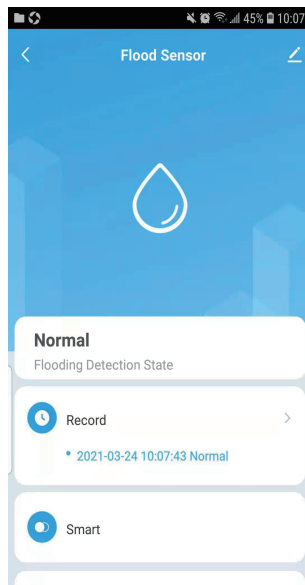
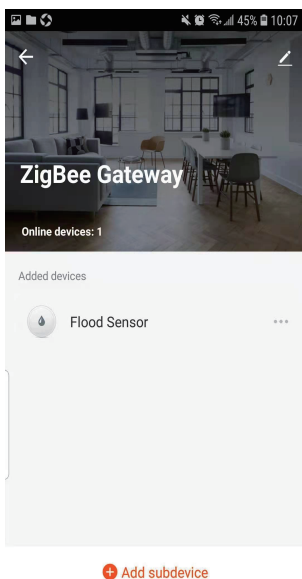
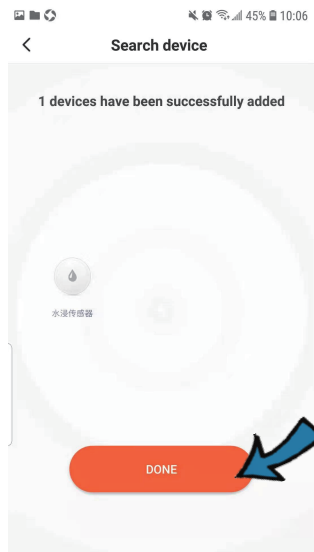
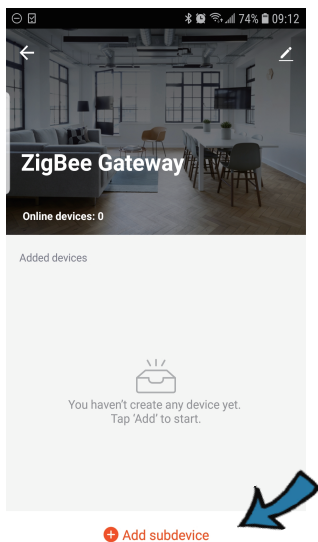

Instalace

Dva způsoby montáže senzoru:

1. Pomocí čistého a suchého hadříku očistěte stěnu, na kterou chcete senzor namontovat. Odtrhněte lepicí pásky pro umístění senzoru a silně zatlačte po dobu asi 10 sekund, aby byly dobře upevněny.

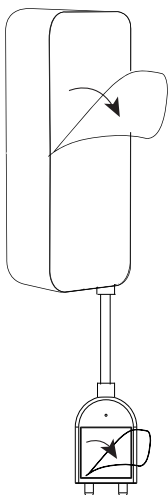

2. Nebo můžete připevnit pomocí přiložených šroubů.

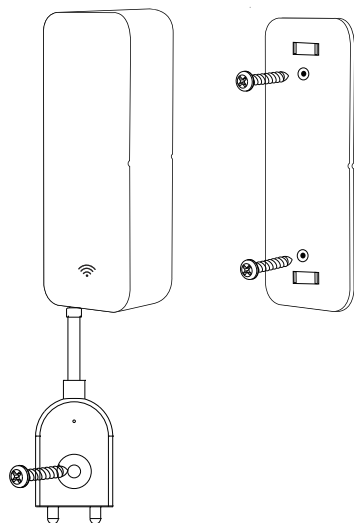

Hlavní funkce

1. Oznámení push

Když je detekována voda, pošle vám okamžité upozornění na váš mobil a budete vás kdykoli informovat.

2. Alarm Alert

Kdykoli je detekována voda, pošle vám alarm, který vás bude neustále sledovat.

3. Záznam poplachu

Záznamy si můžete prohlížet v aplikaci, takže se nemusíte bát, že byste promeškali nějaké důležité okamžiky.

4. Sdílení zařízení

Přidané senzory můžete sdílet se svými rodinnými příslušníky, takže mohou také sledovat stav vody.

5. Připomenutí nízkého napětí

Když je úroveň baterie nízká, připomene vám včas výměnu baterií.

6. Inteligentní propojení

Můžete provést inteligentní propojení s vodním ventilem, který se vypne, když je zjištěn leakage.

Kontaktní údaje:

Shenzhen Cuco Smart Technology Co., Ltd.

Adresa : Pokoj 201, 301, budova A, č. 12
Difu Road, Guxing Community, Xixiang
Street, Bao'an District, Shenzhen 51800,
Guangdong, PR China

Webové stránky: www.gosund.net

E-mailová podpora: service.eu@gosund.com



MADE IN CHINA