

NÁVOD K POUŽITÍ

popis

Chytrá Zigbee zásuvka NOUS A4Z (dále jen chytrá zásuvka) je určena k organizaci automatického i manuálního vypínání elektrických spotřebičů, prostřednictvím vzdáleného přístupu přes internet, pomocí chytrého telefonu nebo tabletu s nainstalovanou aplikací Nous Smart Home. Komunikace s chytrou zásuvkou je konfigurována prostřednictvím cloudového serveru pomocí protokolu P2P, pro který je použit bezdrátový zigbee adaptér. Chytrá zásuvka je vybavena mechanickým tlačítkem a globální indikací stavu zařízení. Chytrá zásuvka je vybavena elektromechanickým relé. Zařízení má funkci monitorování energie a záznam spotřeby elektřiny.



POZNÁMKA: K připojení budete

potřebovat bránu/hub ZigBee Nous E1, Nous E7 nebo jinou ZigBee kompatibilní bránu/hub Tuya.

Připojení chytré zásuvky k internetu nelze zaručit ve všech případech, protože závisí na mnoha podmínkách: kvalita komunikačního kanálu a mezilehlého síťového vybavení, značka a model mobilního zařízení, verze operačního systému, atd.

OPATŘENÍ

- Přečtěte si pozorně tento návod.
- Výrobek používejte v mezích teploty a vlhkosti uvedených v technickém listu.
- Neinstalujte výrobek v blízkosti zdrojů tepla, jako jsou radiátory atd.
- Nedovolte, aby zařízení spadlo a bylo vystaveno mechanickému zatížení.
- K čištění výrobku nepoužívejte chemicky aktivní a abrazivní čisticí prostředky. Použijte k tomu vlhký flanelový hadřík.
- Nepřetěžujte uvedenou kapacitu. To může způsobit zkrat a úraz elektrickým proudem.
- Výrobek sami nerozebírejte - diagnostika a opravy zařízení musí být prováděny pouze v certifikovaném servisním středisku.

- Pokud dojde k poškození způsobenému přepravou, kontaktujte prodejce ohledně výměny.
- Zasuňte prosím zástrčku do zásuvky ve správném stavu a mimo dosah dětí.
- Z bezpečnostních důvodů zasuňte při používání zástrčku zcela do zásuvky.

Design a ovládání

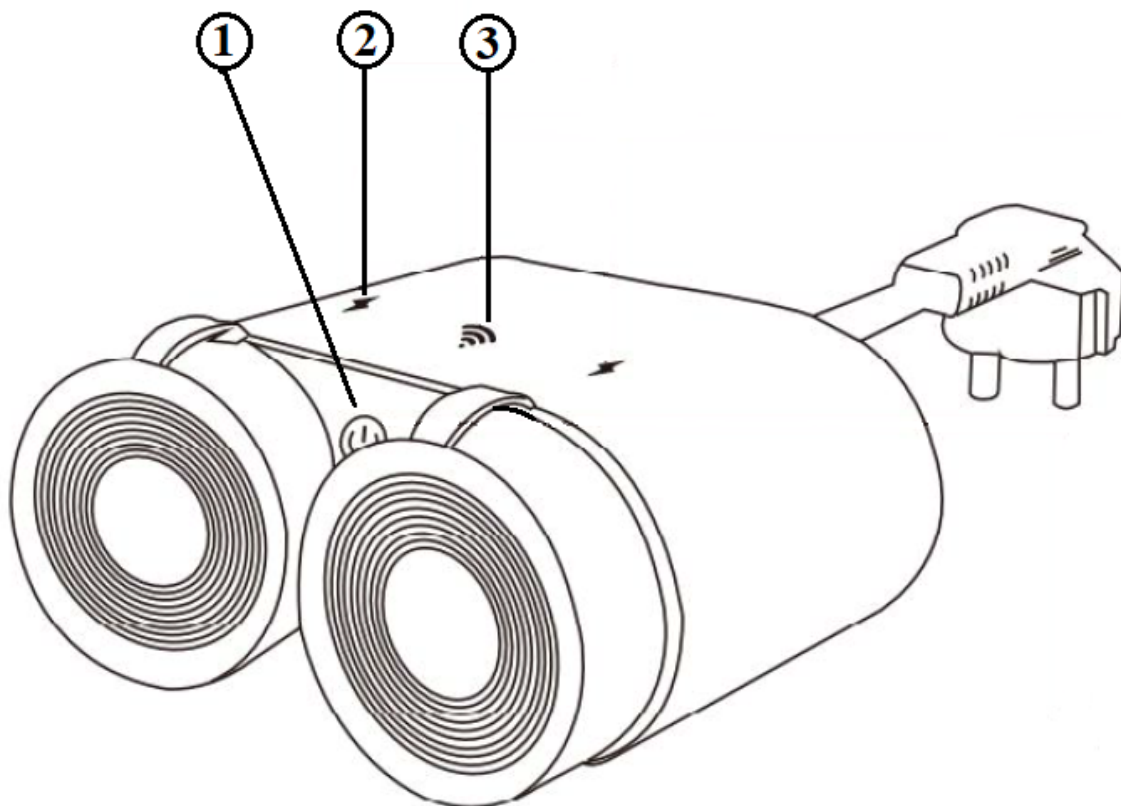

Ne.	název	popis
1	Knoflík	Krátkým stiskem tlačítka se zařízení "ON" "OFF" Dlouhým stiskem tlačítka (5-7 C) resetuje nastavení chytré zásuvky a parametry připojení k síti Zigbee .
2	Indikátor zásuvky	Zobrazuje aktuální stav zásuvky
3	Indikátor sítě	Zobrazuje aktuální stav síťového připojení Zigbee

Spojení

Pro připojení chytré zásuvky Nous A4 potřebujete chytrý telefon založený na mobilním operačním systému Android nebo iOS s nainstalovanou aplikací Nous Smart Home. Tato mobilní aplikace je zdarma a je k dispozici ke stažení z Play Market a App Store. QR kód aplikace je uveden níže:



Po instalaci programu je pro jeho správné fungování nutné udělit mu všechna oprávnění v odpovídající sekci nastavení smartphonu. Poté je třeba zaregistrovat nového uživatele tohoto programu.

Postup připojení chytré zásuvky k síti Zigbee:

1	Připojte smartphone k přístupovému bodu, který bude použit pro připojení chytré zásuvky. Ujistěte se, že frekvenční rozsah sítě je 2,4 GHz, jinak se chytrá zásuvka nepřipojí, protože Zigbee Habs nejsou navrženy pro práci s 5 GHz Wi-Fi sítěmi; (váš rozbočovač ZigBee by již měl být připojen k aplikaci)
2	Zapněte chytrou zásuvku do sítě. Pokud globální indikace neblíká rychle, stiskněte tlačítko po dobu 5-7 sekund a resetujte nastavení chytré zásuvky na tovární hodnoty.
3	Otevřete aplikaci Nous Smart Home a kliknutím na tlačítko přidejte nové zařízení
4	Objeví se automatické skenování, které vás vyzve k přidání nového zařízení Potvrďte připojení a zahajte párování.
5	Pokud automatické skenování nevidí vaše zařízení, můžete jej vybrat ručně ze seznamu zařízení

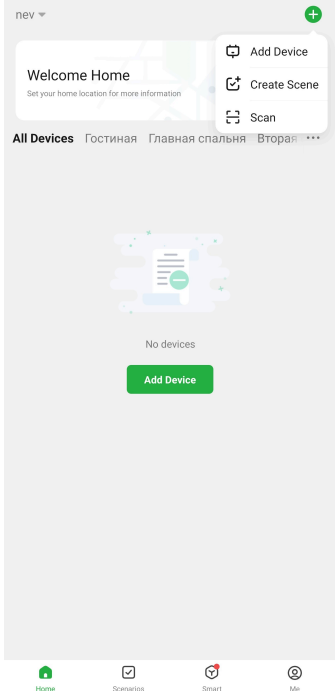
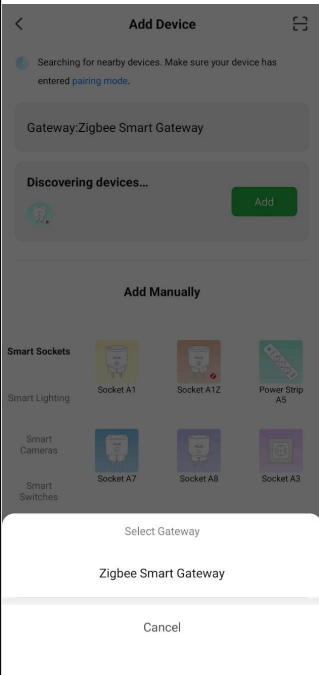
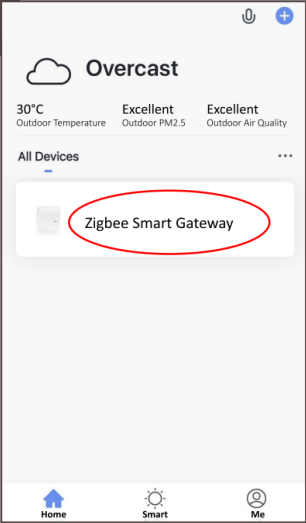
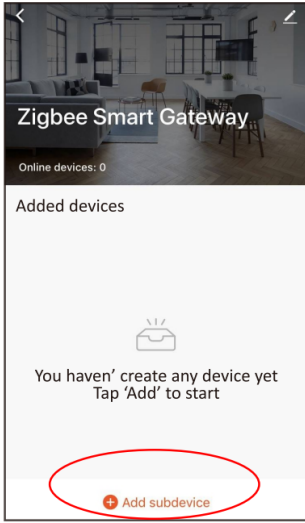
	
6	V záložce "Přidat ručně" vyberte kategorii "Chytré zásuvky" a v ní model "zásuvka A4Z", jak je znázorněno na obrázku výše;
7	V okně, které se otevře, vyberte „Další krok“ a klikněte na tlačítko „Další“;
8	připojení k Zigbee hubu
	
8	Zobrazí se okno s uvedením stupně síťového připojení a přidáním aktuálního uživatele programu do seznamu zařízení:
9	Po proceduře se objeví okno, ve kterém můžete nastavit název zařízení a vybrat místnost, ve které se nachází. Název zařízení bude také používat Amazon Alexa a Google Home.
10	Chcete-li smazat všechna data z chytré zásuvky, v nabídce zařízení potřebujete "Smazat zařízení", "zakázat a smazat všechna data"
<p>Po odebrání zařízení ze seznamu zařízení uživatele aplikace se nastavení chytré zásuvky resetuje na tovární hodnoty a bude nutné znovu zkrátit proceduru připojení k Wi-Fi síti. Pokud bylo heslo pro přístupový bod Wi-Fi zadáno nesprávně, po vypršení časovače aplikace zobrazí okno „Nepodařilo se připojit k Wi-Fi“ s pokyny krok za krokem k vyřešení problému.</p>	

Jak připojit vaše zařízení k Alexa

1	Přihlaste se pomocí účtu a hesla Alexa (pokud ještě nejste přihlášení, nejprve se zaregistrujte); Po přihlášení klikněte na nabídku v levém horním rohu, poté klikněte na „Nastavení“ a vyberte „Nastavit nové zařízení“;
---	---

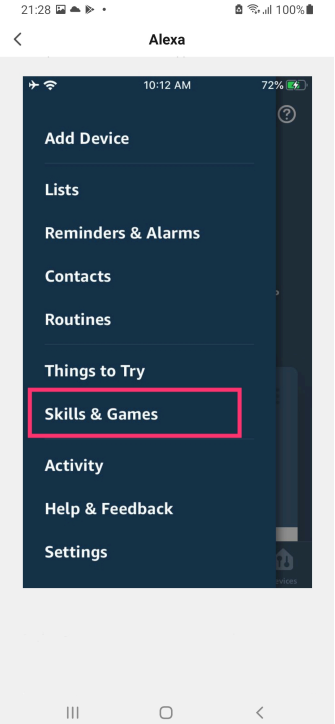
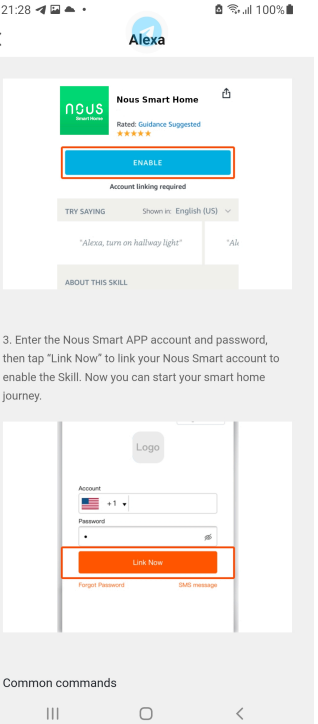
2	V pruhu voleb vyberte „Skills“ a poté ve vyhledávacím pruhu vyhledejte „NOUS Smart Home“; Ve výsledcích vyhledávání vyberte NOUS Smart Home a poté klikněte na Povolit.
3	Zadejte uživatelské jméno a heslo, které jste si dříve zaregistrovali (účet je podporován pouze ve Spojených státech amerických); Když uvidíte správnou stránku, znamená to, že váš účet Alexa je propojen s vaším účtem NOUS Smart Home.
	
4	<p>Zjištění zařízení: Uživatelé musí Echo říct: "Echo (nebo Alexa), otevři moje zařízení." Echo začne vyhledávat zařízení přidaná v NOUS Smart Home APP, bude trvat asi 20 sekund, než se zobrazí výsledek. Nebo můžete kliknout na „Otevřít zařízení“ v aplikaci Alexa, zobrazí se úspěšně nalezená zařízení. Poznámka: „Echo“ je jedním z názvů probuzení, což může být kterékoli z těchto tří názvů (Nastavení): Alexa/Echo/Amazon.</p>
5	<p>Seznam dovedností podpory Uživatel může ovládat zařízení pomocí následujících pokynů: Alexa, zapněte [zařízení] Alexa, vypněte [zařízení]</p>
<p>Pozor: název zařízení se musí shodovat s APP NOUS Smart Home.</p>	